

orava

**Mraznička
Mraznička**

**SK
CZ**

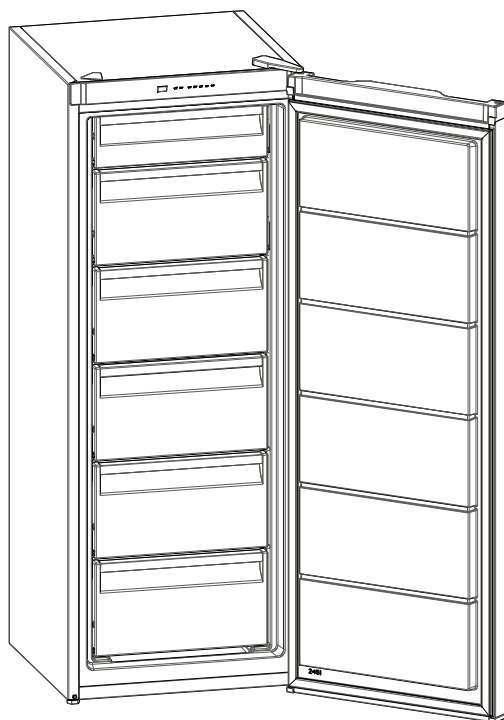

FRO 240AW

**Návod na použitie
Návod k použití**

OBSAH

PRED POUŽITÍM SPOTREBIČA	2
Všeobecná upozornenia	2
Bezpečnostné upozornenia	5
Inštalácia a prevádzka vašej mrazničky.....	6
Pred použitím mrazničky	7
ČASTI SPOTREBIČE A PRÍSLUŠENSTVO	8
INFORMÁCIE O POUŽITÍ	10
Tlačidlo nastavenia teploty v mrazničke	10
Režim super mrazenia	10
Nastavenie teploty mrazničky	11
ČISTENIE A ÚDRŽBA.....	12
Odmrazovanie priestoru mrazničky	13
ROZLOŽENIE POTRAVÍN V SPOTREBIČI	14
DODANIE A PREMIESTNENIE.....	15
Zmena pozície dverí	15
KÝM KONTAKTUJETE POPREDAJNÝ SERVIS	16
TIPY NA ÚSPORU ENERGIE	17
INFORMÁCIE O VÝROBKU	18



Všeobecná upozornenia

VAROVANIE: Vetracie otvory, v spotrebiči alebo vo vstavanej konštrukcii, udržiajte bez prekážok.

VAROVANIE: Nepoužívajte mechanické zariadenia ani iné spôsoby na urýchlenie odmrazovania iné ako tie, ktoré odporúča výrobca.

VAROVANIE: V priestore na potraviny nepoužívajte elektrické spotrebiče, ak nejde o typ odporúčaný výrobcom.

VAROVANIE: Nepoškodte chladiaci okruh.

VAROVANIE: Aby ste predišli nebezpečenstvu spôsobenému nestabilitou spotrebiča, je potrebné ho upevniť podľa pokynov.



- Ak váš spotrebič ako chladivo používa R600a - túto informáciu zistíte zo štítku na chladničke - musíte dávať pozor počas prepravy a inštalácie, aby ste predišli poškodeniu prvkov mrazničky. Aj napriek tomu, že R600a je prírodný plyn šetrný na životné prostredie, tak z dôvodu, že je výbušný, treba v prípade výskytu úniku spôsobeného poškodením prvkov chladiča odniesť mrazničky od otvoreného plameňa alebo zdrojov tepla a nechať niekoľko minút vetrať miestnosť, v ktorej sa spotrebič nachádza.
- Počas prenášania a umiestnenia mrazničku dávajte pozor, aby ste nepoškodili okruh chladiaceho plynu.
- V tomto spotrebiči neskladujte výbušné látky, napr. plechovky s aerosólom.
- Tento spotrebič je určený na použitie v domácnostiach a podobných zariadeniach, napr.
 - vybavenie kuchýň v obchodoch, kanceláriách a iných pracovných prostrediach.

- v penziónoch a v hoteloch, motelloch a iných obytných prostrediach
- zariadeniach typ bed and breakfast,
- v cateringu a podobnom prostredí dbajte na nasledovné upozornenia:
 - Ak sa zástrčka mrazničky nezmestí do zásuvky, musí byť vymenená výrobcom, servisným technikom alebo kvalifikovanými osobami, aby sa predišlo zraneniu.
 - Tento spotrebič nie je určený na používanie osobami (vrátane detí) s obmedzenými fyzickými, zmyslovými alebo mentálnymi schopnosťami, prípadne s nedostatkom skúseností a znalostí, pokiaľ na ne nebude dohliadať osoba zodpovedná za ich bezpečnosť alebo im nedá pokyny ohľadom používania spotrebiča. Na deti treba dohliadať, aby sa zaručilo, že sa so spotrebičom nebudú hrať.
 - Špeciálne uzemnená zástrčka musí byť pripojená k napájaciemu káblu vašej mrazničky. Táto zástrčka musí byť použitá so špeciálne uzemnenú zásuvkou o 16 ampéroch. V prípade, že doma takú zástrčku nemáte, nechajte ju nainštalovať autorizovaným elektrikárom.
 - Tento spotrebič môžu používať deti od 8 rokov a staršie a osoby s obmedzenými fyzickými, zmyslovými alebo mentálnymi schopnosťami alebo s nedostatkom skúseností a znalostí, ak sa na ne bude dohliadať alebo sa im poskytnú pokyny o používaní spotrebiča bezpečným spôsobom a pochopia príslušné nebezpečenstvá. Deti sa nesmú hrať so spotrebičom. Deti bez dozoru nesmú vykonávať čistenie ani používateľskú údržbu.
 - Ak je napájací kábel poškodený, výrobca, jeho servisné stredisko alebo iná náležite kvalifikovaná osoba ho musí vymeniť, aby nemohlo dôjsť k ublíženiu na zdraví.

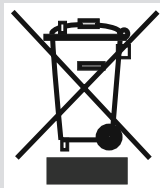

Staré a zastarané mrazničky

- Ak má vaša stará mraznička zámok, zlomte ho alebo ho odstráňte, pretože deti môžu uviaznuť vo vnútri a môže dôjsť k nehode.
- Staré chladničky a mrazničky obsahujú izolačný materiál a chladiace látku s CFC. Pri eliminovaní starých chladničiek dajte pozor, aby ste nepoškodili životné prostredie.

Na miesto likvidácie starých chladničiek sa spýtajte na miestnom úrade.

Poznámky:

- Pred inštaláciou a použitím spotrebiča si pozorne prečítajte návod na použitie. Nie sme zodpovední za škody vzniknuté nesprávnym používaním.
- Dodržte pokyny uvedené na spotrebiči a v návode na použitie, tento návod uchovajte na bezpečnom mieste, aby ste mohli vyriešiť problémy, ak k nim v budúcnosti nedôjde.
- Tento spotrebič je určený na použitie v domácnostiach a môže sa používať výlučne v domácnosti a na uvedené účely. Nie je určený na komerčné alebo laboratórne použitie. Takéto použitie spôsobí, že záruka stratí platnosť a naša spoločnosť neponesie zodpovednosť za straty, ku ktorým dôjde.
- Tento spotrebič je vyrobený tak, aby sa používal v domácnostiach a je vhodný iba pre skladovanie / chladenie potravín. Nie je vhodný na komerčné použitie a/alebo skladovanie látok iných ako sú potraviny. Naša spoločnosť nezodpovedá za straty, ku ktorým dôjde v opačnom prípade.

Bezpečnostné upozornenia

- Nepoužívajte rozdvojky ani predlžovací kábel.
- Nezapájajte do starých, poškodených alebo opotrebovaných zásuviek.
- Kábel neťahajte, neohýbajte.



- Tento spotrebič je navrhnutý na používanie dospelými osobami, takže nedovoľte deťom, aby sa so spotrebičom hrali, prípadne im nedovoľte sa vešať na dverka.
- Nezapájajte koncovku sieťovej šnúry do zásuvky ak máte mokré ruky, mohlo by dôjsť k úrazu elektrickým prúdom!
- Do priechodka mrazničky nedávajte sklenené fľaše alebo nádoby s nápojmi. Fľaše alebo plechovky môžu explodovať.
- Z dôvodu vašej bezpečnosti nedávajte do mrazničky výbušné alebo horľavé materiály. Nápoje s vyšším obsahom alkoholu, ak je to možné vertikálne pričom ich hrdlá v priechodku mrazničky pevne uzatvorte.
- Keď beriete ľad vyrobený v priestore mrazničky, nedotýkajte sa ho, pretože môže spôsobiť omrzliny a/alebo sa môžete porušiť.
- Zmrazených produktov sa nedotýkajte mokрыmi rukami! Nejedzte zmrzlinu a kocky ľadu okamžite potom, čo ich vyberiete z priechodku mrazničky!
- Zmrazené tovary po roztopení opätovne nezmrázajte. To môže spôsobiť zdravotné problémy, napr. otravu jedlom.
- Hornú časť mrazničky nezakrývajte. Ovplyvní to výkonosť mrazničky..
- Príslušenstvo v mrazničke počas prepravy upevnite, aby ste predišli jeho poškodeniu.

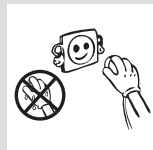
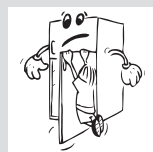
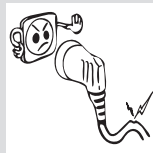

Inštalácia a prevádzka vašej mrazničky.

Pred spustením chladničky musíte venovať pozornosť nasledujúcim bodom:

- Prevádzkové napätie vašej mrazničky je 220-240V pri 50 Hz.
- Sieťový kábel vašej mrazničky má uzemnenú zástrčku. Táto zástrčka by sa mala používať s uzemnenou zásuvkou, ktorej obvod obsahuje minimálne 16 ampérovú poistku. Ak nemáte zásuvku, ktorá by to spĺňala, nechajte to vykonať kvalifikovaným elektrikárom.
- Nenesieme zodpovednosť za škody, ku ktorým dôjde v dôsledku nedodržania istenia obvodu uzemnením.
- Mrazničku umiestnite na miesto, kde nebude vystavená priamemu slnečnému svetlu.
- Vaš spotrebič musí byť minimálne 50 cm od rúr, plynových rúr alebo radiátorov, a minimálne 5 cm od elektrických rúr.
- Vaša mraznička nesmie byť nikdy používaná vonku alebo ponechaná na daždi.
- Keď je vaša mraznička umiestnená vedľa hlbokého mraziaceho boxu, musí byť medzi nimi minimálne 2 cm miesto, aby sa predišlo hromadeniu vlhkosti na vonkajšom povrchu.
- Na mrazničku nič nedávajte a mrazničku inštalujte na vhodné miesto, aby bolo dostupných aspoň 15 cm na hornej strane.
- Nastaviteľné predné nožičky by sa mali stabilizovať rovinu mrazničky v príslušnej výške, aby mohla mraznička fungovať stabilným a správnym spôsobom. Nožičky môžete nastaviť otočením v smere hodinových ručičiek (alebo naopak). Toto by sa malo vykonať pred vložením potravín do mrazničky.
- Pred použitím mrazničky utrite všetky vnútorné diely vlažnou vodou s pridanou plnou čajovou lyžičkou sódy bikarbóny, potom ich následne opláchnite čistou vodou a vysušte. Po vyčistení všetko dajte na svoje miesto.
- Nainštalujte plast na nastavenie vzdialenosti (diel s čiernymi lopatkami na zadnej strane) otočením o 90° tak, ako je zobrazené na obrázku, aby sa predišlo tomu, že sa kondenzátor dotkne steny.
- Mraznička musí byť umiestnená proti stene vo vzdialenosti nepresahujúcej 75 mm.

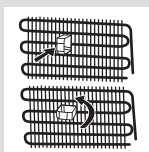

Pred použitím mrazničky

- Pri prvom spustení alebo pri spustení po preprave nechajte mrazničku stáť 3 hodiny a až potom zapojte. V opačnom prípade sa môže poškodiť kompresor.
- Vaša mraznička môže pri prvom spustení trochu zapáchať, zápach zmizne akonáhle mraznička začne chladiť.

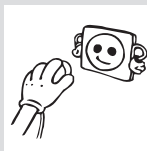

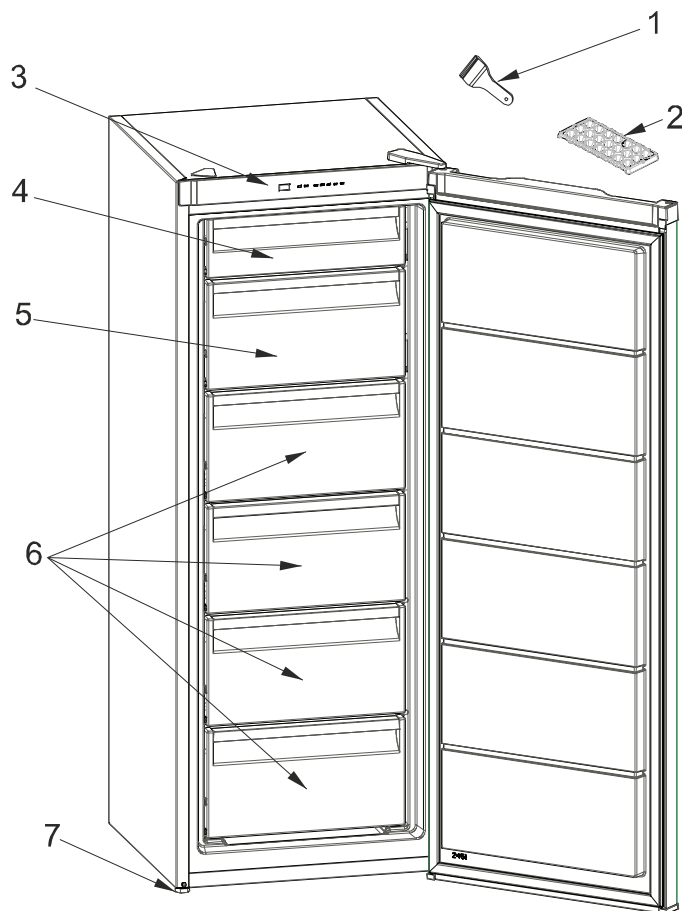

Táto prezentácia sa týka iba častí spotrebiča. Časti sa môžu podľa modelu spotrebiča líšiť.

1. Plastová stierka
2. Výrobník ľadu
3. Ovládací panel mrazničky
4. Horný kryt mrazničky
5. Spodný kryt mrazničky
6. Zásuvky priestoru mrazničky
7. Vyrovnávací nožička

Táto prezentácia sa týka iba častí spotrebiča. Časti sa môžu podľa modelu spotrebiča líšiť.

Ovládací panel

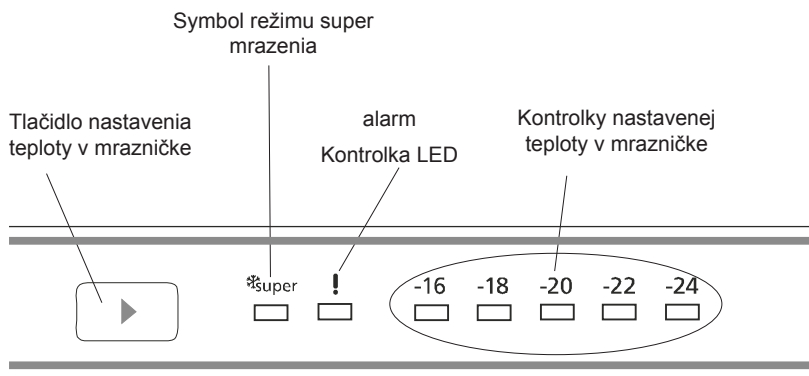

Tlačidlo nastavenia teploty v mrazničke

Toto tlačidlo umožní vykonať nastavenie teploty v mrazničke. Stláčajte toto tlačidlo a nastavte hodnoty teploty v mrazničke. Toto tlačidlo použite tiež k aktivácii režimu super mrazenia.

Kontrolka alarmu

V prípade problémov s chladničkou sa rozsvieti červená kontrolka alarmu.

Režim super mrazenia

Kedy sa použije?

- Pri zmrazení veľkého množstva jedla.
- Pri rýchlom zmrazení jedla.
- Pri rýchlom zmrazení potravín.
- Pri dlhodobom skladovaní sezónnych potravín.

Ako sa používa?

- Stláčajte tlačidlo nastavenia teploty, kým sa nerozsvieti kontrolka super mrazenia.
- Počas tohto režimu sa rozsvieti kontrolka super mrazenia.
- Maximálny obsah čerstvých potravín (v kg), ktoré sa dajú zmraziť za 24 hodín, je vyznačený na štítku spotrebiča.
- Pre optimálnu výkonnosť kapacity mrazničky nastavte spotrebič do aktívneho režimu super mrazenia 3 hodiny pred vložením čerstvých potravín do mrazničky.

Počas tohto režimu:

- Ak stlačíte tlačidlo nastavenia teploty, režim bude zrušený a nastavenie sa obnoví od 16 °C.

Poznámka: Režim "Super mrazenia" sa automaticky zruší po 30 hodinách, alebo len čo teplota v mrazničke klesne pod -32°C.

Nastavenie teploty mrazničky

- Pôvodná teplota na displeji je -18 °C.
- Tlačidlo mrazničky stlačte raz.
- Pri každom stlačení tlačidla sa teplota zníži. (-16°C, -18°C, -20°C,.. super mrazenie)
- Ak budete tlačidlo ďalej držať, reštartuje sa na poslednú hodnotu.

Upozornenia na nastavenia teploty

- Vaše nastavenia teploty sa nevymažú, keď sa vyskytne prerušenie dodávky elektrickej energie.
- Pred dokončením nastavenia neprechádzajte na iné nastavenie.
- Nastavenia teploty by sa mali vykonať podľa častosti otvárania dvierok, množstva potravín uchovávaných v chladničke a okolitej teploty okolo mrazničky.
- Po zapojení môže byť vaša mraznička v nepretržitej prevádzke až 24 hodín, a to v závislosti od okolitej teploty, kým sa kompletne schladí.
- Počas tohto obdobia neotvárajte často dvere mrazničky a nedávajte do nej nadmerné množstvo potravín.
- Použite sa funkcia 5 minútového oneskorenia, aby sa predišlo poškodeniu kompresora mrazničky, keď odpojíte zástrčku a potom ju opätovne zapojíte, aby sa znova používala alebo v prípade prerušenia napájania. Vaša mraznička začne po 5 minútach normálne fungovať.
- Vaša mraznička je navrhnutá na prevádzku pri okolitej teplote uvedenej v údajoch, zodpovedajúcej triede na informačnom štítku. Neodporúčame prevádzku vašej mrazničky mimo uvedených limitných hodnôt teploty s ohľadom na efektívnosť chladenia.

Trieda klíma	Prostredie
T	16°C - 43°C
ST	16°C - 38°C
N	16°C - 32°C
SN	10°C - 32°C

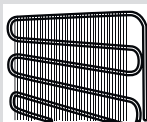
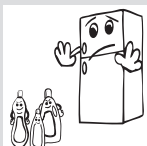
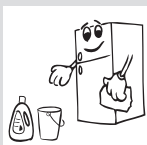
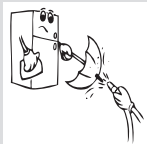
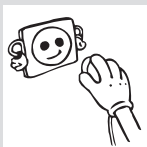

- **Pred začatím čistenia sa uistite, že ste mrazničku odpojili od elektrickej siete.**

- Mrazničku nečistite nalievaním vody. vody do vnútorných priestorov.

- Vnútrotnú a vonkajšiu stranu môžete utrieť pomocou jemnej handričky alebo špongie s použitím teplej a mydlovej vody.

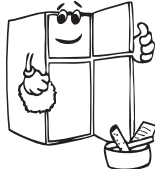

- Samostatne vyberte časti a vyčistite ich mydlovou vodou. Nečistite ich v umývačke riadu.

- Pri čistení nikdy nepoužívajte horľavé, výbušné alebo leptavé materiály, ako napríklad riedidlo, plyn alebo kyselinu.

- Raz do roka by ste mali vyčistiť kondenzátor od prachu metlou, aby sa zabezpečila úspora energie a zvýšila produktivita.

Uistite sa, že počas čistenia bude mraznička odpojená.

Odmrazovanie priestoru mrazničky

Proces odmravovania priestoru mrazničky

- Vo vnútri mrazničky sa nahromadí malé množstvo námrazy v závislosti na dĺžke doby, kedy sú dverka otvorené alebo koľko vlhkosti vnikne dovnútra. Je potrebné zabezpečiť, aby sa netvorila námraza na miestach, kde by to ovplyvnilo tesnosť tesnenia. To môže umožniť prenikanie vzduchu do mrazničky a tak vyvolávať neustále spustenie kompresora. Tenká námraza je mäkká a možno ju odstrániť kefkou alebo plastovou škrabkou. Nepoužívajte kovové alebo ostré škrabky, mechanické zariadenia ani iné prostriedky na urýchlenie procesu odmravovania. Odstráňte všetku uvoľnenú námrazu zo stien krytu. Pri odstránení tenkej námrazy nie je nutné spotrebič vypínať.
- Pre odstránenie hrubších vrstiev ľadu odpojte zariadenie od napájania a vyprázdňte obsah do kartónových krabíc a zabalte do silných prikrývok alebo vrstiev papiera, aby zostali v chlade. Odmrazovanie bude najúčinnnejšie, keď bude mraznička takmer prázdna a musí byť vykonané čo najrýchlejšie, aby sa predišlo nežiaducemu zvýšeniu teploty.
- Nepoužívajte kovové alebo ostré škrabky, mechanické zariadenia ani iné prostriedky na urýchlenie procesu odmravovania. Zvýšenie teploty počas odmravovania skráti dobu skladovania zmrazených potravín. Za predpokladu, že je obsah dobre zabalený a umiestnený na chladné miesto, ho možno skladovať po dobu niekoľkých hodín.

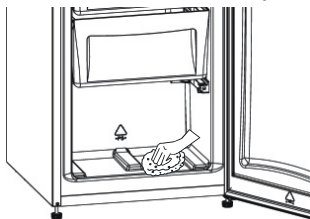

- Vnútornú časť vysušte hubkou alebo čistou handričkou.
- Ak chcete odmravovanie urýchliť, umiestnite do priestoru mrazničky jednu alebo viac nádob s teplou vodou.
- Pred vrátením potravín do mrazničky skontrolujte obsah, a ak niektoré balenie rozmrzlo je nutné ho skonzumovať do 24 hodín alebo uvariť a znovu zmraziť.
- Po odmrazení vyčistite vnútro roztokom teplej vody s trochou sódy bikarbóny a potom dôkladne vysušte. Všetky vyberateľné časti umyte rovnako a znovu vložte. Znovu zapojte spotrebič na napájanie a nechajte 2 až 3 hodiny na nastavení $-24\text{ }^{\circ}\text{C}$ ako vrátite potraviny späť do mrazničky.

- Mraznička sa používa na dlhodobé skladovanie potravín a prípravu ľadových kociek.
- Čerstvé a teplé potraviny nedávajte vedľa seba so zmrazenými potravinami, pretože môžu zmrazené potraviny rozmraziť.
- Počas zmrazovania čerstvých potravín (t. j. mäsa, rýb a mletého mäsa) ich rozdeľte na časti, aby ste balenie mohli použiť vždy naraz.
- **Skladovanie mrazených potravín;** pokyny uvedené na baleniach mrazených potravín by sa mali vždy pozorne dodržiavať a v prípade, že nie sú uvedené žiadne informácie, by sa potraviny nemali skladovať dlhšie ako 3 mesiace od dátumu zakúpenia.
- **Keď kupujete mrazené potraviny** overte, či boli zmrazené na vhodnú teplotu a že je obal neporušený.
- Mrazené potraviny by sa mali prepravovať vo vhodných nádobách, aby sa uchovala kvalita potravín a mali by sa vrátiť k mraziacim povrchom jednotky za čo najkratší možný čas.
- Ak sa na balení mrazených potravín vyskytujú známky vlhkosti a nezvyčajného rosenia, je možné, že bolo v minulosti skladované pri nevhodnej teplote a že sa znehodnotili jeho jednotlivé zložky.
- **Životnosť skladovaných potravín** závisí od teploty v miestnosti, nastavenia termostatu, častosti otvárania dverok, typu potravín a od dĺžky času, ktorý je potrebný na prepravu produktu z obchodu domov. Vždy postupujte podľa pokynov vytlačených na balení a nikdy neprekračujte maximálny naznačený čas skladovania.
- **Počas mrazenia potravín;** maximálny obsah čerstvých potravín (v kg), ktoré sa dajú zmraziť za 24 hodín, je vyznačený na štítku spotrebiča.
- Pre optimálny výkon spotrebiča a dosiahnutie maximálnej kapacity mrazenia stlačte po vložení čerstvých potravín do mrazničky tlačidlo super mrazenia. Keď režim super mrazenia skončí, mraznička bude fungovať podľa poslednej nastavenej hodnoty.

Pozor; Aby ste šetřili energiu pri mrazení malého množstva potravín, nastavte termostat do požadovanej polohy. (Odporúčanie)

- Originálne balenie a penovú výplň si môžete uschovať pre opakovanú prepravu (voliteľne).
- Mrazničku by ste mali dať do hrubého balenia, upevniť páskami alebo silnými špagátmi a postupovať podľa pokynov prepravy balenia za účelom opakovaného prepravenia.
- Vyberte pohyblivé diely (poličky, príslušenstvo, priečinky na zeleninu atď.) alebo ich upevnite v chladničke k zárážkam pomocou pásov počas premiestňovania a prepravy.

Mrazničku prenášajte vo vzpriamenej polohe.

Zmena pozície dverí

- Smer otvárania dverí vašej mrazničky sa nedá zmeniť, ak sú rukoväte dverí na vašej mrazničke nainštalované z predného povrchu dverí.
- Smer otvárania možno zmeniť v prípade dverí bez rukoväť.



Ak vaša mraznička správne nefunguje, môže to byť menší problém, preto skontrolujte nasledujúce body skôr, ako zavoláte elektrikára, aby ste šetrili čas a peniaze.

Čo robiť, ak váš spotrebič nefunguje:**Skontrolujte, či:**

- Nie je žiadne napájanie,
- Hlavný domáci vypínač je vypnutý,
- Zásuvka je dostačujúca. Aby ste to skontrolovali, zapojte do rovnakej zásuvky iný spotrebič, o ktorom viete, že funguje.

Čo robiť, ak váš spotrebič nefunguje dobre:**Skontrolujte, či:**

- Ste spotrebič nepreťažili,
- Teplota v mrazničke je nastavená na -16.
- Sú dvere dokonale zatvorené,
- Na kondenzátore nie je prach,
- Je v zadnej časti a po stranách dostatok miesta.

Ak sa vyskytne hlučnosť:

Chladiaci plyn, ktorý cirkuluje v chladiacom okruhu môže vytvárať mierny hluk (bublanie), a to aj vtedy, keď kompresor nebeží. Nemusíte sa obávať, to je normálne. Ak sú tieto zvuky odlišné, skontrolujte, či:

- Spotrebič je správne postavený do roviny
- Či sa nič nedotýka zadnej strany.
- Veci v spotrebiči vibrujú.

Odporúčania

- Aby ste spotrebič úplne zastavili, odpojte ho zo sieťovej zásuvky (za účelom čistenia a v prípade, že sa dvierka nechajú otvorené)

1. Spotrebič nainštalujte v chladnej a dobre vetranej miestnosti, ale nie na priamom slnečnom svetle alebo v blízkosti zdrojov tepla (radiátor, sporák atď.). V opačnom prípade použite izolačnú dosku.
2. Vlažné potraviny nechajte vychladnúť mimo spotrebič.
3. Kryty ktoréhokoľvek priechodka spotrebiča s odlišnou teplotou nechajte zatvorené (priechodok pre jemné potraviny, chladiaci priechodok atď.).
4. Tesnenie dverí musí byť čisté a nepoškodené. Tesnenie v prípade opotrebovania vymeňte.

Značka	ORAVA
Model	FRO 240AW
Kategória výrobku	8 (Mrazničky)
Energetická trieda	A+
Ročná spotreba energie *	238 kWh
Celkový hrubý objem	210 l
Celkový čistý objem	182 l
Hrubý objem mrazničky	210 l
Čistý objem mrazničky	182 l
Hodnotenie podľa hviezdíčiek	****
Chladiaci systém	Statický
Doba nárastu teploty (-18°C/-9°C)	13 hodín (25°C)
Mraziaca kapacita	9 kg (25°C)
Klimatická trieda **	T/SN (16°C-43°C)
Emisia hluku	41 dB (A)

* Spotreba energie 238 kWh za rok, vypočítané na základe výsledkov získaných za 24 hodín normalizovaných skúšobných podmienok. Skutočná spotreba energie závisí od podmienok, v ktorých je zariadenie používané, rovnako od toho, kde je umiestnené.

** Toto zariadenie je určené pre použitie pri okolitej teplote v rozmedzí 16°C - 43°C rozsahu.

OBSAH

PŘED POUŽITÍM SPOTŘEBIČE	22
Obecná upozornění	22
Bezpečnostní varování	25
Instalace a obsluha vaší mrazničky	26
Než začnete mrazničku používat.....	27
ČÁSTI SPOTŘEBIČE A PŘÍSLUŠENSTVÍ.....	28
INFORMACE O POUŽITÍ.....	30
Tlačítko nastavení teploty v mrazničce	30
Kontrolka alarmu.....	30
Režim super mrazení.....	30
Nastavení teploty mrazničky	31
ČIŠTĚNÍ A ÚDRŽBA	32
Odmražování prostoru mrazničky	33
ROZMÍSTĚNÍ POTRAVIN VE SPOTŘEBIČI.....	34
DOPRAVA A PŘEMÍSTĚNÍ	35
Přemístění dveří	35
NEŽ SE OBRÁTÍTE NA POPRODEJNÍ SERVIS.....	36
TIPY PRO ÚSPORU ENERGIE	37
INFORMACE O VÝROBKU	



Obecná upozornění

VAROVÁNÍ: Větrací otvory udržujte bez překážek.

VAROVÁNÍ: Nepoužívejte mechanické nástroje nebo jiné prostředky k urychlení procesu odmrazení s výjimkou těch, které doporučuje výrobce..

VAROVÁNÍ: V prostoru pro skladování potravin nepoužívejte elektrické spotřebiče, s výjimkou těch, které doporučuje výrobce.

VAROVÁNÍ: Nepoškodte chladicí okruh.

VAROVÁNÍ: Abyste předešli nebezpečí z důvodu nestability spotřebiče, je třeba hu upevnit v souladu s pokyny.



- Pokud vaše **mraznička** používá jako chladivo R600a - bude to vyznačeno na štítku na chladičím zařízení- musíte si dát pozor během přepravy a montáže, aby nedošlo k poškození chladicích prvků spotřebiče. I když je R600a ekologický a přírodní plyn, je výbušný. Pokud dojde k velkému úniku z důvodu poškození chladicích prvků, přemístěte mrazničku od otevřeného ohně nebo zdrojů tepla a místnost, v níž je spotřebič umístěný, několik minut větrejte.
- Během přenášení a umístování **mrazničky** dejte pozor, abyste nepoškodili chladicí okruh plynu.
- Neskladujte výbušné substance, např. plechovky s aerosolem, neboť ty mohou v tomto spotřebiči způsobit vznik požáru.
- Tento spotřebič je určený k použití v domácnosti a podobných zařízeních, např.;
- kuchyňky pro zaměstnance v obchodech, kancelářích a ostatních pracovních prostředích

- pro klienty v hotelech, motelech a ostatních obytných prostorech
- pro klienty v penzionech;
- pro catering a ostatní podobná prostředí
- Pokud zásuvka neodpovídá zástrčce chladničky, musí ji vyměnit výrobce, jeho servis nebo podobně kvalifikované osoby, aby se tak předešlo nebezpečí.
- Tento přístroj nesmí používat osoby (včetně dětí) s omezenými tělesnými, smyslovými nebo mentálními schopnostmi anebo osoby bez příslušných znalostí a zkušeností, pokud nejsou pod dozorem anebo nebyli poučeni o užívání tohoto přístroje osobou, která odpovídá za jejich bezpečnost. Děti musí být pod dozorem, aby si s přístrojem nehrály.
- Speciálně uzemněná zástrčka byla připojena k napájecímu kabelu vaší **mrazničky**. Tato zástrčka musí být použita se speciálně uzemněnou zástrčkou s 16 ampéry. Nemáte-li doma takovou zástrčku, nechte ji nainstalovat autorizovaným elektrikářem.
- Tento spotřebič mohou používat děti starší 8 let a osoby s omezenými tělesnými, smyslovými nebo mentálními schopnostmi anebo osoby bez příslušných znalostí a zkušeností, pokud jsou pod dozorem nebo byly poučeny o bezpečném užívání tohoto přístroje a chápou související nebezpečí. Děti si se zařízením nesmí hrát. Čištění a údržba nesmí být prováděny dětmi bez dohledu dospělé osoby.
- Pokud je napájecí kabel poškozen, musí jej vyměnit výrobce, jeho servisní zástupce nebo obdobně kvalifikovaná osoba, aby se předešlo riziku.

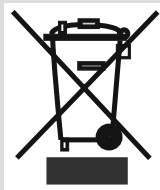

Staré a nefunkční mrazničky

- Má-li vaše stará mraznička zámek, odstraňte ho před likvidací nebo ť děti se do něj mohou zachytit a může dojít k nehodě.
- Staré chladničky a mrazničky obsahují izolační materiál a chladivo s CFC. Proto dejte pozor, abyste při likvidaci starých chladniček nepoškodili životní prostředí a dodrželi lokální směrnice.

Informace o likvidaci WEEE pro opakované použití, recyklaci a obnovu získáte od místních úřadů.

Poznámky:

- Před instalací a použitím vašeho spotřebiče si pečlivě přečtěte návod s pokyny. Nezodpovídáme za škody způsobené špatným použitím.
- Řiďte se všemi pokyny na vašem spotřebiči a v návodu k použití a tento návod uchovejte na bezpečném místě, abyste mohli vyřešit problémy, k nimž může dojít v budoucnosti.
- Tento spotřebič je vyroben pro použití v domácnostech a lze ho použít pouze doma a pro specifikované účely. Nehodí se pro komerční nebo obecné použití. Takové použití způsobí, že záruka spotřebiče bude zrušena a naše společnost nebude zodpovídat za vzniklé ztráty.
- Tento spotřebič je vyrobený k použití v domácnostech a musí být použit pouze pro chlazení/skladování potravin. Není vhodný pro komerční nebo společné používání a/ nebo pro skladování jiných látek než potravin. Naše společnost neodpovídá za ztráty k nimž dojde v opačném případě.

Bezpečnostní varování

- Nepoužívejte rozdvojky nebo prodlužovací kabely.
- Nezapojujte do poškozených, opotřebovaných nebo starých zástrček.
- Netahejte, nelámejte ani nepoškozujte kabel.



- Tento spotřebič je určený k použití pouze dospělými osobami, nedovolte dětem, aby si se spotřebičem hrály, ani jim nedovolte, aby se zavěšovaly na dveře.
- Nezapojujte ani neodpojujte zástrčku mokřýma rukama, mohlo by dojít k úrazu elektrickým proudem!
- Do mrazničky nikdy nevkládejte skleněné láhve nebo plechovky. Láhve nebo plechovky mohou explodovat.
- Z důvodu zajištění své bezpečnosti nevkládejte do mrazničky hořlavé nebo výbušné materiály. Alkoholické nápoje vkládejte do mrazničky vertikálně a to tak, že lahve pevně utáhněte.
- Při vybírání ledu z mrazničky se ho nedotkněte, neboť může způsobit omrzliny a/nebo řezné rány.
- Nedotýkejte se zmrazeného zboží mokřýma rukama. Zmrzlinu a ledové kostky nepoužívejte jakmile je vyjmete z mrazničky!
- Znovu nezmrazujte zboží, které se rozpustilo. To může způsobit zdravotní problémy, např. otravu jídlem.
- Kryt ani horní část mrazničky nezakrývejte pokrývkou. To ovlivní výkon vaší mrazničky.
- Upevněte příslušenství v mrazničce během přepravy tak, aby se předešlo poškození příslušenství.

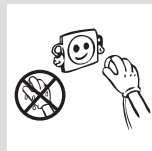
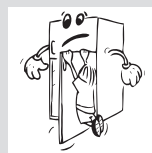
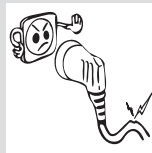

Instalace a obsluha vaší mrazničky

Než začnete mrazničku používat, musíte věnovat pozornost následujícím bodům:

- Provozní napětí vaší mrazničky je 220-240 V při 50Hz.
- Napájecí kabel vaší mrazničky má uzemněnou zásuvku. Tato zásuvka musí být uzemněna v uzemněné zástrčce, která má pojistku minimálně 16 ampérů. Nemáte-li zástrčku, která to splňuje, nechte ji vytvořit kvalifikovaným elektrikářem.
- Neneseme zodpovědnost za škodu, k níž může dojít z důvodu neuzemněného použití.
- Mrazničku umístěte na místo, kde nebude vystaveno přímému slunečnímu světlu.
- Váš spotřebič musí být minimálně 50 cm od trouby, plynové trouby nebo hořáků a musí být minimálně 5 cm od elektrické trouby.
- Vaše mraznička nesmí být používána venku nebo ponechána na dešti.
- Když je vaše mraznička umístěna blízko mrazáku, musí být mezi nimi vzdálenost minimálně 2 cm, aby se předešlo vzniku vlhkosti na vnějším povrchu.
- Na mrazničku neumísťujte nic a umístěte ji na vhodné místo tak, aby nad horní částí zůstalo minimálně 15 cm.
- Nastavitelné přední nožky je nutno nastavit do vhodné výšky, aby mraznička mohla fungovat stabilně a správně. Nožičky můžete nastavit otáčením ve směru hodinových ručiček (nebo opačným směrem). To musí být provedeno před vložením potravin do mrazničky.
- Než začnete mrazničku používat, otřete všechny vnitřní povrchy a zásuvky hadříkem ponořeným do teplé vody s lžičkou jedlé sody a potom opláchněte čistou vodou a osušte. Po očištění vraťte zpět všechny díly.
- Nainstalujte plastovou rozpěrku (část s černými lopatkami vzadu) otočením o 90° jak je zobrazeno na obrázku, abyste předešli dotýkání kondenzátoru stěny.
- Mrazničku je třeba umístit tak, aby volný prostor nepřekračoval 75 mm.

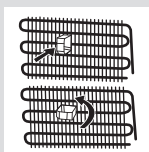

Než začnete mrazničku používat

- Při prvním spuštění nebo po přepravě nechte mrazničku stát 3 hodiny, ještě než ji zapojíte. Jinak by mohlo dojít k poškození kompresoru.
- Vaše mraznička může při prvním spuštění zapáchat; zápach zmizí jakmile se spustí chlazení.

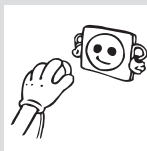

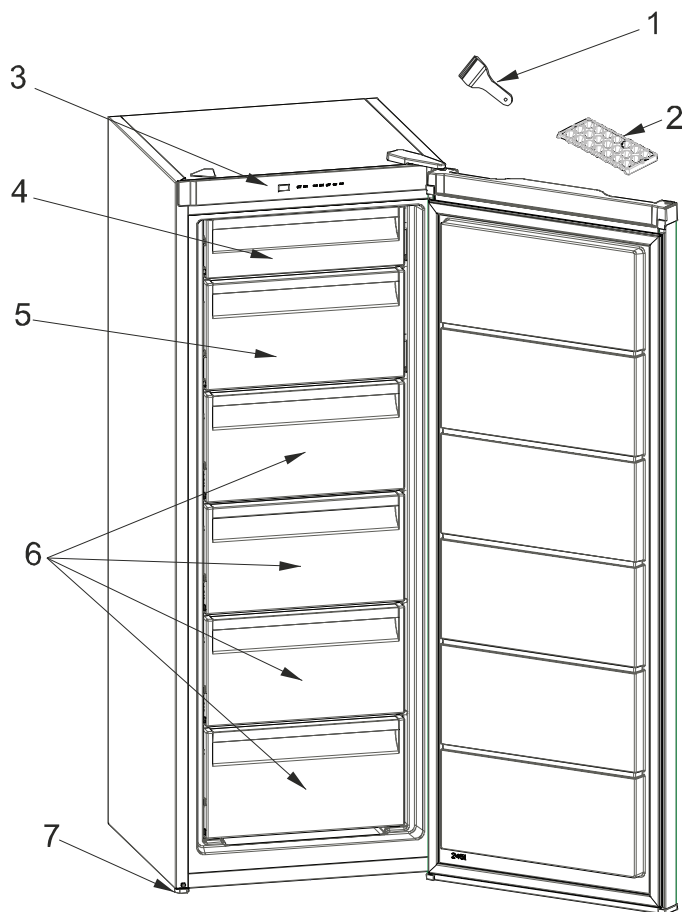

Tato prezentace slouží pouze pro informaci o částech zařízení. Části se mohou lišit v závislosti na modelu.

1. Plastová škrabka
2. Výrobník ledu
3. Ovládací panel mrazničky
4. Horní kryt mrazničky
5. Spodní kryt mrazničky
6. Zásuvky prostoru mrazničky
7. Vyrovnávací nožka

Tato prezentace je pouze informativní a týká se součástí spotřebiče.
Části se mohou lišit v závislosti na modelu.

Ovládací panel

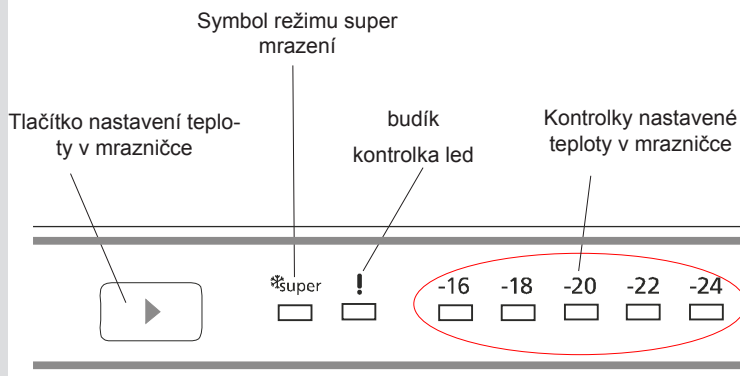

Tlačítko nastavení teploty v mrazničce

Toto tlačítko umožní provést nastavení teploty v mrazničce. Mačkejte toto tlačítko a nastavte hodnoty teploty v mrazničce. Toto tlačítko použijte také k aktivaci režimu super mrazení..

Kontrolka alarmu

V případě problémů s chladničkou se rozsvítí červená kontrolka alarmu.

Režim super mrazení

Kdy ho lze použít?

- Při zmrazení velkého množství jídla.
- Při rychlém zmrazení jídla.
- Při rychlém zmrazení potravin.
- Při dlouhodobém skladování sezónních potravin.

Jak ho používat?

- Mačkejte tlačítko nastavení teploty, dokud se nerozsvítí kontrolka super mrazení.
- Během tohoto režimu se rozsvítí kontrolka super mrazení.
- Maximální množství čerstvých potravin (v kg), které lze zmrazit během 24 hodin, je uvedeno na štítku spotřebiče.
- Abyste dosáhli optimálního výkonu spotřebiče při maximální kapacitě mrazničky, nastavte spotřebič na spuštění režimu super mrazení 3 hodiny před vložením potravin do mrazničky.

Během tohoto režimu:

- Pokud stisknete tlačítko nastavení teploty, režim se zruší a nastavení se obnoví od -16°C .

Poznámka: Režim "Super mrazení" se automaticky zruší po 30 hodinách, nebo jakmile teplota v mrazničce klesne pod -32°C .

Nastavení teploty mrazničky

- Původní teplota na displeji je -18°C .
- Tlačítko mrazničky stiskněte jednou.
- Při každém stisknutí tlačítka se teplota sníží. (-16°C , -18°C , -20°C ,... super mrazení)
- Pokud budete tlačítko dál držet, restartuje se na poslední hodnotu.

Upozornění týkající se nastavení teploty

- Vaše nastavení teploty se nesmaže dojde-li k výpadku napájení.
- Než dokončíte nastavení, nepřecházejte k jinému nastavení.
- Nastavení teploty musí být provedeno v souladu s frekvencí otevírání dveří a množstvím potravin uložených v mrazničce.
- Vaše mraznička musí být provozována 24 hodin v dané okolní teplotě bez přerušení, aby došlo k naprostému vychlazení.
- Dveře mrazničky neotevírejte často a v tuto dobu do ní nevkládejte příliš velké množství potravin.
- Funkce 5 minutové prodlevy slouží k tomu, aby se předešlo poškození kompresoru mrazničky, když odpojíte zástrčku a potom ji znovu zapojíte, nebo když dojde k výpadku napájení. Vaše mraznička začne fungovat normálně po 5 minutách.
- Vaše mraznička je navržena tak, aby pracovala v intervalech uvedených ve standardech, v souladu s třídou uvedenou na informačním štítku. Nedoporučujeme spuštění vaší mrazničky mimo uvedené limity, aby bylo možné dosáhnout efektivního chlazení.

Třída klimy	Prostředí
T	$16^{\circ}\text{C} - 43^{\circ}\text{C}$
ST	$16^{\circ}\text{C} - 38^{\circ}\text{C}$
N	$16^{\circ}\text{C} - 32^{\circ}\text{C}$
SN	$10^{\circ}\text{C} - 32^{\circ}\text{C}$

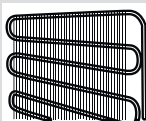
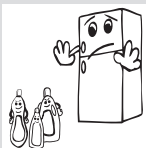
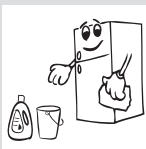
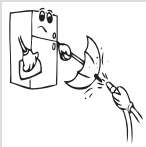
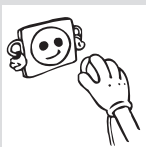

• **Než začnete mrazničku čistit, zkontrolujte, zda je mraznička odpojená.**

• Mrazničku nečistěte tekoucí vodou.

• Vnitřní část můžete otřít měkkým hadříkem a houbičkou namočenou do teplé vody s čisticím prostředkem.

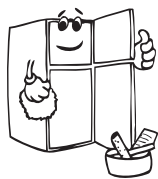

• Vyměňte jednotlivé části a omyjte je vodou s čisticím prostředkem. Nemyjte v myčce.

• K čištění nikdy nepoužívejte hořlavé, výbušné nebo korozivní materiály, např. ředidlo, benzín, kyselinu.

• Kondenzátor musíte jednou ročně očistit kartáčem, abyste tak zajistili úsporu energie a zvýšili produktivitu.

Ujistěte se, zda je vaše mraznička během čištění odpojená.

Odmrazování prostoru mrazničky

Proces odmrázování mrazničky

- Uvnitř mrazničky se nahromadí malé množství námrazy v závislosti na délce doby, kdy jsou dvířka otevřená nebo kolik vlhkosti vnikne dovnitř. Je nutné zajistit, aby se led nikdy netvořil na místech, kde by narušoval těsnění na dveřích. Mohlo by dojít k průniku vzduchu do prostoru a následnému neustálému chodu kompresoru. Tenká vrstva ledu je poměrně měkká a lze ji odstranit kartáčem nebo plastovou škrabkou. Nepoužívejte kovové nebo ostré škrabky, mechanická zařízení ani jiné prostředky na urychlení procesu odmrázování. Odstraňte veškerou uvolněnou námrazu ze stěn krytu. Pro odstranění tenké námrazy není nutno spotřebič vypínat.
- Pro odstranění těžkých vrstev ledu odpojte zařízení od napájení a vyprázdněte obsah do kartonových krabic a zabalte do silných příkrývek nebo vrstev papíru, aby zůstaly v chladu. Odmrazování bude neúčinnější, pokud je provádíte, když je mraznička téměř prázdná, je nutno je provést co nejrychleji, aby nedošlo k nežádoucímu nárůstu teploty obsahu.
- Nepoužívejte kovové nebo ostré škrabky, mechanická zařízení ani jiné prostředky na urychlení procesu odmrázování. Zvýšení teploty balíků mražených potravin během odmrázování zkrátí dobu skladovatelnosti. Za předpokladu, že obsah je řádně zabalen a umístěn do chladné oblasti, měl by vydržet několik hodin.

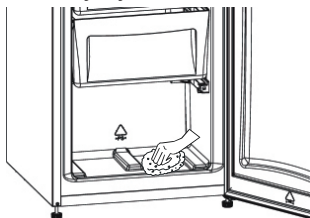

- Vnitřní část vysušte houbičkou nebo čistým hadříkem.
- Chcete-li odmrázování urychlit, umístěte do prostoru mrazničky jednu či více nádob s vodou.
- Před vrácením do mrazničky zkontrolujte obsah, a pokud některá balení rozmrzla, je nutno je zkonzumovat do 24 hodin nebo uvařit a znovu zmrazit.
- Po odmrážení vyčistěte vnitřek roztokem teplé vody s trochou sody bikarbony a pak důkladně vysušte. Veškeré odnímatelné části umyjte stejně a znovu namontujte. Znovu zapojte spotřebič k napájení a nechte 2 až 3 hodiny na nastavení č. 24, než vrátíte potraviny zpět do mrazničky.

- Mraznička se používá k dlouhodobému skladování potravin a výrobě ledových kostek.
- Čerstvé a teplé potraviny nekládejte do blízkosti zmražených jídel, neboť by mohlo dojít k rozmrazení potravin.
- Během mražení potravin (tj. maso, ryby a mleté maso) je třeba je rozdělit na části, abyste je mohly použít najednou.
- **Ukládání mražených potravin;** vždy dodržujte pokyny na obalech mražených potravin, pokud žádné informace uvedeny nejsou, neskladujte potraviny déle než 3 měsíce od data zakoupení.
- **Když kupujete mražené potraviny,** ověřte, zda byly zmrazeny na vhodnou teplotu a že je obal neporušený.
- Zmražené potraviny musí být přepravovány v příslušných nádobách, kde se zachová kvalita potravin a musí být vráceny do mrazničky, co nejdříve to bude možné.
- Vykazuje-li obal známky vlhkosti nebo přílišného nabobtnání, je pravděpodobné, že byl skladován při nevhodné teplotě a jeho obsah byl poškozen.
- **Životnost zmražených potravin** závisí na teplotě v místnosti, nastavení termostatu, tom, jak často se otevírají dveře, typu potravin a délce času nutného pro přepravu produktu z obchodu domů. Vždy dodržujte pokyny na obalu a nikdy nepřekračujte maximální uvedenou délku uskladnění.
- **Během zmrazování;** Maximální množství čerstvých potravin (v kg), které lze zmrazit během 24 hodin, je uvedeno na štítku spotřebiče.
- Pro optimální výkon spotřebiče a dosažení maximální kapacity mrazení stiskněte po vložení čerstvých potravin do mrazničky tlačítko super mrazení. Když režim super mrazení skončí, mraznička bude fungovat podle poslední nastavené hodnoty.

Pozor; Abyste šetřili energii při mražení malého množství potravin, resetujte termostát do požadované polohy. (Doporučení)

- Pro přemístění je třeba uchovat původní balení a pěnu (volitelné).
- Mrazničku musíte upevnit v obalu, pomocí pásů nebo silných kabelů a postupovat dle pokynů pro přepravu, které jsou na obalu.
- Vymějte pohyblivé části (poličky, příslušenství, přihrádky na zeleninu, atd.) nebo je připevněte do mrazničky pomocí pásů, aby během přemísťování a přepravy nedošlo k nárazům.

Mrazničku převázejte kolmo.

Přemístění dveří

- Jsou-li madla vaší mrazničky instalovaná z přední části dveří, nelze změnit směr otevírání dveří mrazničky.
- Směr otevírání dveří lze změnit u modelů bez madel.



Pokud vaše mraznička nefunguje správně, může to být drobný problém, proto než zavoláte elektrikáře, zkontrolujte následující, ušetříte tak čas i peníze.

Co dělat, když váš přístroj nefunguje;**Zkontrolujte, zda;**

- Napájení nefunguje,
- Hlavní domácí vypínač je odpojený,
- Zásuvka je dostatečná. To ověříte tak, že do stejné zásuvky zapojíte jiný spotřebič, o kterém víte, že funguje.

Co dělat, pokud spotřebič funguje slabě;**Zkontrolujte, zda;**

- Spotřebič jste nepřetížili,
- Teplota v mrazničce je nastavená na -16.
- Dveře jsou dokonale zavřené,
- Na kondenzátoru není prach,
- Vzadu a po stranách je dostatek místa.

Pokud slyšíte hluk;

Chladicí plyn, který cirkuluje v chladicím okruhu, může vydávat slabý hluk (bublavý zvuk), i když kompresor není v provozu. Nemějte obavy, to je docela normální. Pokud se tyto zvuky liší, zkontrolujte, zda;

- Spotřebič je správně vyrovnaný
- Nic se spotřebiče nedotýká zezadu.
- Věci na spotřebiči se chvějí.

Doporučení

- Abyste spotřebič zcela zastavili, odpojte ho ze sítě (při čištění a když jsou dveře otevřené).

1. Spotřebič nainstalujte do dobře větrané místnosti, ale ne na přímé sluneční světlo ani do blízkosti zdroje tepla (radiátor, sporák, atd.). Jinak použijte izolační desku.
2. Horké potraviny a nápoje nechte před vložením do spotřebiče vychladnout.
3. Kryty prostorů různých teplot ve spotřebiči ponechte uzavřené (crisper, chiller, atd.).
4. Těsnění dveří musí být čisté a tvárné. Opatřované těsnění vyměňte.

Značka	ORAVA
Model	FRO 240AW
Kategorie výrobku	8 (Mrazničky)
Energetická třída	A+
Roční spotřeba energie*	238 kWh
Celkový hrubý objem	210 l
Celkový užitečný objem	182 l
Hrubý objem mrazáku	210 l
Čistý objem mrazáku	182 l
Hodnocení	****
Chladicí systém	Statický
Doba náběhu teploty (-18°C/-9°C)	13 hodin (25°C)
Kapacita mrazáku	9 kg (25°C)
Klimatická třída **	T/SN (16°C-43°C)
Emise hluku	41 dB (A)

* Spotřeba energie 240 kWh za rok, vypočítané na základě výsledků získaných za 24 hodin normalizovaných zkušebních podmínek. Skuteční spotřeba energie závisí na podmínkách, v nichž je zařízení používáno, stejně od toho, kde je umístěno.

** Toto zařízení je určeno pro použití při okolní teplotě v rozmezí 16°C-43°C rozsahu.